

III	↑	CE	EAC	CRI>90	350°	45°	36°	Ø 8 x 6,2 cm	0,11 kg
								Ø 11 x 9 cm	0,22 kg
1002879	350mA	6W	520 lm	3000K	50°	36°		Ø 19 x 16,5 cm	0,80 kg
1002885	350mA	13W	560 lm	4000K				Ø 16,2 x 13,5 cm	0,55 kg
1002880	350mA	13W	990 lm	3000K					
1002886			1140 lm	4000K					
1002881	1000mA / 1050mA	37W	3340 lm	3000K					
1002887			3550 lm	4000K					
1002888	700mA	25W	2300 lm	3000K					
1002889			2490 lm	4000K					

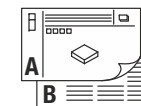

- DE** BETRIEBSANLEITUNG TEIL A  
Deckeneinbauleuchte
- EN** INSTRUCTION MANUAL PART A  
Recess-Mounted Ceiling Light
- FR** MODE D'EMPLOI PARTIE A  
Encastré de plafond
- ES** MANUAL DE INSTRUCCIONES PARTE A  
Luminaria empotrable de techo
- IT** ISTRUZIONI PER L'USO PARTE A  
Lampada da incasso
- NL** GEBRUIKSAANWIJZING DEEL A  
Plafondinbouwarmatuur
- DA** DRIFTSVEJLEDNING PART A  
Indbygningsspot til loft
- PL** INSTRUKCJA OBSŁUGI CZĘŚĆ A  
Lampa sufitowa do wbudowania
- RU** ИНСТРУКЦИЯ ПО ЭКСПЛУАТАЦИИ ЧАСТЬ А  
Встраиваемый потолочный светильник
- SV** BRUKSANVISNING DEL A  
Infälld takarmatur
- TR** KULLANMA KILAVUZU BÖLÜM A  
Gömme tavan lambası
- HU** HASZNÁLATI UTASÍTÁS, A. RÉSZ  
Süllyesztett mennyezeti lámpatestek

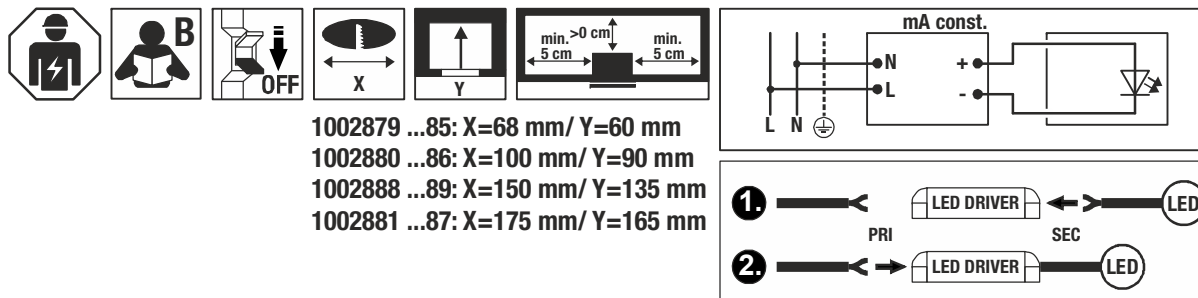

1002879 ...85: 350mA  
 1002880 ...86: 350mA  
 1002888 ...89: 700mA  
 1002881 ...87: 1000/1050mA

1002879 ...85: 20 mm max.  
 1002880 ...86: 25 mm max.  
 1002888 ...89: 30 mm max.  
 1002881 ...87: 30 mm max.

- 1002879
- ...80
- ...81
- ...85
- ...86
- ...87
- ...88
- ...89

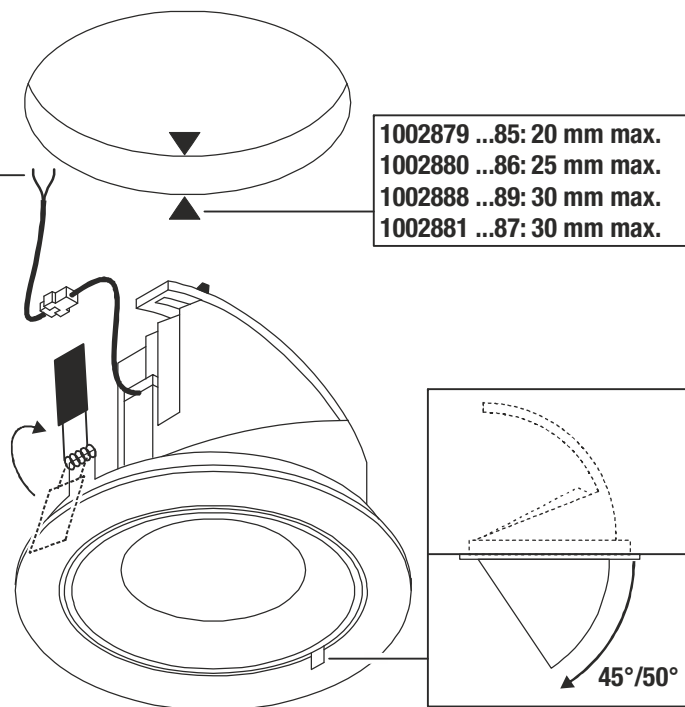



**DE** - Die Installation erfordert Fachkenntnisse und darf nur eine zugelassene Elektrofachkraft unter Berücksichtigung örtlicher und nationaler Bestimmungen durchführen!

**EN** - The installation requires expert knowledge and may be carried out only by an approved electrician under consideration of local and national regulations!

**FR** - L'installation nécessite des connaissances spécialisées et ne peut être effectuée que par un électricien agréé, en tenant compte des réglementations locales et nationales!

**ES** - ¡Para realizar la instalación son necesarios conocimientos técnicos. La instalación será realizada exclusivamente por un técnico electricista autorizado, respetando las normativas locales y nacionales!

**IT** - L'installazione richiede conoscenze tecniche e può essere eseguita soltanto da un elettricista autorizzato tenendo conto delle norme locali e nazionali!

**NL** - De installatie vereist vakkennis en mag uitsluitend door een erkende elektricien worden uitgevoerd, waarbij de lokale en nationale voorschriften in acht moeten worden genomen!

**DA** - Installationen kræver fagkundskab og må kun gennemføres af en autoriseret el-installatør. Lokale og nationale bestemmelser skal herved overholdes!

**PL** - Instalacja wymaga wiedzy specjalistycznej i powinna być przeprowadzana wyłącznie przez uprawnionego elektryka przy uwzględnieniu miejscowych i krajowych przepisów!

**RU** - Установка требует специальных знаний и может производиться только сертифицированным электриком с соблюдением местных и национальных положений!

**SV** - Installationen kräver fackkunskaper och får endast utföras av en elektriker. Lokala och nationella bestämmelser måste följas!

**TR** - Kurulum uzmanlık gerektirir ve sadece yerel ve ulusal yönetmelikler dikkate alınarak yetkili bir elektrikçi tarafından yapılabilir!

**HU** - A csatlakoztatás szakutadást igényel, és kizárólag feljogosított villamossági szakember végezheti el a helyi és nemzeti rendelkezések figyelembe vétele mellett!

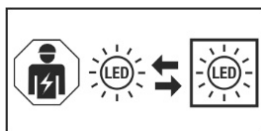

**DE** - Die Lichtquelle ist nur durch eine Fachkraft austauschbar.

**EN** - The light source is only replaceable by a professional.

**FR** - La source lumineuse peut uniquement être remplacée par un spécialiste.

**ES** - La fuente de luz solo podrá ser reemplazada por un técnico especialista.

**IT** - La sorgente luminosa può essere sostituita solo da personale autorizzato.

**NL** - De lichtbron kan uitsluitend door een specialist of vakman worden vervangen.

**DA** - Lyskilden kan kun udskiftes af en fagmand..

**PL** - Źródło światła może być wymieniane tylko przez specjalistę.

**RU** - Источник света разрешается заменять только специалистам.

**SV** - Ljuskällan får endast bytas ut av fackpersonal.

**TR** - Işık kaynağı yalnızca uzman kişiler tarafından değiştirilebilir.

**HU** - A fényforrást csak szakember cserélheti.



**DE - Entsorgung** (Europäische Union)  
Produkt nicht im Hausmüll entsorgen! Produkte mit diesem Symbol sind entsprechend der Richtlinie(WEEE) über Elektro- und Elektronik-Altgeräte über die örtlichen Sammelstellen für Elektro-Altgeräte zu entsorgen!

**EN - Disposal** (European Union)  
Do not dispose the product with the regular household waste! Products marked with this sign must be disposed according to the directive (WEEE) on electrical and electronic devices at local collection points for such devices!

**FR - Information de recyclage** (Union européenne)  
Ne recyclez pas le produit avec les ordures ménagères ! Les produits qui présentent ce symbole sont à recycler suivant la directive (WEEE) relative aux déchets d'équipements électriques et électroniques, via des points de collecte pour appareils électriques usagés !

**ES - Indicaciones para la eliminación** (Unión Europea)  
¡No tirar el producto con la basura doméstica! Los productos con este símbolo deben eliminarse, de acuerdo con la directiva (WEEE) sobre residuos de aparatos eléctricos y electrónicos, llevándolos a los puntos de recogida selectiva de aparatos eléctricos y electrónicos locales.

**IT - Istruzioni per lo smaltimento** (Unione Europea)  
Non smaltire il prodotto con i rifiuti domestici! I prodotti con questo simbolo devono essere smaltiti, nel rispetto della Direttiva (WEEE) sui rifiuti di apparecchiature elettriche ed elettroniche, nei punti di raccolta locale ad essi adibiti! Verificare sul sito [www.slvitalia.it](http://www.slvitalia.it) il corretto metodo di smaltimento del presente materiale.

**NL - Afvalverwijdering** (Europese Unie)  
Het product niet via het huishoudelijk afval weggoeien! Producten met dit symbool dienen in overeenstemming met richtlijn (WEEE) via elektrische en elektronische apparatuur bij de plaatselijke inzamelpunten voor elektrisch afval te worden verwijderd!

**DA - Henvisning om bortskaffning** (EU)  
Produktet må ikke bortskaffes sammen med husholdningsaffaldet! Produkter med dette symbol skal i henhold til direktivet (WEEE) om affald af elektrisk og elektronisk udstyr bortskaffes via de lokale indsamlingssteder for gamle el-apparater!

**PL - Wskazówka dotycząca utylizacji** (Unia Europejska)  
Nie wolno wyrzucać produktu do śmieci domowych! Produkty oznakowane tym symbolem należy utylizować zgodnie z wytycznymi (WEEE) dotyczącymi starych urządzeń elektrycznych i elektronicznych w miejscowych punktach gromadzenia odpadów elektrycznych!

**RU - Указание по утилизации** (Европейский Союз)  
Не утилизировать прибор вместе с бытовыми отходами! Продукты с подобным обозначением в соот. с Положением (WEEE) по утилизации старых электрических и электронных приборов необходимо утилизировать через специальные пункты сбора старых электроприборов!

**SV - Anvisningar för sophantering** (Europeiska Unionen)  
Produkten får ej kastas i hushållsoporna! Produkter som är märkta med denna symbolen ska kastas i enlighet med riktlinjerna (WEEE) för elektriska och elektroniska apparater på de lokala uppsamlingsställena för el- och elektronikskrot.

**TR - Tasfiye açıklaması** (Avrupa Birliği)  
Ürünü ev çöprüyle birlikte atmayın! Bu sembolü taşıyan ürünler, elektroteknik ve elektronik eski aletlerin yerel elektronik eski aletler toplama yerinde tasfiye edilmesi (WEEE) yönetmeliğine bağlıdır.

**HU - Hulladékkezelés** (Európai Unió)  
A terméket ne a hágyományos háztartási hulladékkal együtt dobja ki! A fenti jellel ellátott termékeket a WEEE, irányelv szerint az elektromos és elektronikus termékek számára kihelyezett hulladékgyűjtőbe tegye!

Technische Änderungen vorbehalten. Technical Details are subject to change. Les détails techniques sont sujet à des changements. Nos reservamos el derecho a modificaciones técnicas. Modifiche tecniche riservate. Behoudens technische wijzigingen. Ret til tekniske ændringer forbeholdes. Zmiany techniczne zastrzeżone. Сохраняется право на внесение технических изменений. Tekniska ändringar kan förekomma. Teknik değışiklik yapma hakkı saklıdır. A technikai részletek termékenként változhatnak.

**DE Betriebsanleitung TEIL B****Deckeneinbauleuchte**

1002879 ...80 ...81 ...85 ...86 ...87 ...88 ...89

**Anleitung sorgfältig lesen und aufbewahren!****⚠ Sicherheitshinweise für Installation und Betrieb****Nichtbeachtung kann zu Lebens-, Verbrennungs- und Brandgefahr führen!**

Jegliche Arbeiten am elektrischen Anschluss nur durch Elektrofachkraft!  
Produkt nicht verändern oder modifizieren.

Nichts an dem Produkt befestigen.

Produkt nicht abdecken.

Bei Verdacht einer Fehlfunktion oder Beschädigung außer Betrieb nehmen und Händler oder Elektrofachkraft kontaktieren.

Sicherstellen, dass Kinder an dem Produkt keinen Schaden nehmen.

Nicht in die aktive Lichtquelle starren.

Weitere Sicherheitshinweise = ⚠

**Bestimmungsgemäße Verwendung**

Schutzklasse III (3) ⚡ - Betrieb mit Schutzkleinspannung.

Nur fest montiert auf ebenen Untergrund betreiben.

Nur auf normal oder nicht entflammaren Flächen betreiben.

Nur in trockenen Innenräumen betreiben.

Keinen starken mechanischen Beanspruchungen oder starker Verschmutzung aussetzen.

**Lichtquelle**

Die Lichtquelle dieser Leuchte darf nur vom Hersteller oder einem von ihm beauftragten Servicetechniker oder einer vergleichbar qualifizierten Person ersetzt werden.

1002880 ...87 ...89

Dieses Produkt enthält eine Lichtquelle der Energieeffizienzklasse E.

1002879 ...81 ...85 ...86 ...88

Dieses Produkt enthält eine Lichtquelle der Energieeffizienzklasse F.

**Pflege / Lagerung**

⚠ Produkt spannungsfrei schalten und abkühlen lassen.

Regelmäßig mit leicht angefeuchtetem (Wasser) Tuch nur äußerlich reinigen.

Nur trocken und sauber lagern.

**Montage**

⚠ Stromversorgung / Anschlussleitung spannungsfrei schalten!

Nur beschriebenes Zubehör verwenden.

Nur für Deckeneinbau geeignet.

Ausreichend Abstand zu brennbaren Materialien halten.

Ausreichende Belüftung gewährleisten.



: Nicht abdecken, insbesondere nicht mit Isoliermaterial.

Montieren wie in Abbildung dargestellt.

**Elektrischer Anschluss**

1002879 ...85

Nur geeigneten LED Konverter verwenden (z.B. SLV 464140 / SLV 1002424).

Ausgangsstrom (konstant): 350mA / Leistung: min. 6W

1002880 ...86

Nur geeigneten LED Konverter verwenden (z.B. SLV 1002803 / SLV 1002424).

Ausgangsstrom (konstant): 350mA / Leistung: min. 13W

1002888 ...89

Nur geeigneten LED Konverter verwenden (z.B. SLV 1002424).

Ausgangsstrom (konstant): 700mA / Leistung: min. 28W

1002881 ...87

Nur geeigneten LED Konverter verwenden (z.B. SLV 1001115 / SLV 1002425).

Ausgangsstrom (konstant): 1000mA, 1050mA / Leistung: min. 38W

Rote Ader → (+) Klemme

Schwarze Ader → (-) Klemme

Beim Anschluss von mehr als einer Leuchte an einem LED Konverter Reihenschaltung erstellen.

⚠ Sicheren Halt und ordnungsgemäße Funktion prüfen!

**EN Operating Manual PART B****Recess-Mounted Ceiling Light**

1002879 ...80 ...81 ...85 ...86 ...87 ...88 ...89

**Read manual carefully and keep for further use!****⚠ Safety advices for installation and operation.****Disregard may lead to danger of life, burning or fire!**

Any works on the electrical connection only by electrician.

Do not alter or modify the product.

Do not fasten anything on the product.

Do not cover the product.

Take out of service when suspecting a defect or malfunction and contact your dealer or a qualified electrician.

Take measures that children get not harmed by the product.

Do not stare into the active light source.

Additional safety advices = ⚠

**Use as directed**

Safety class III (3) ⚡ - Operated with safety extra-low voltage.  
Operate only firmly fixed on an even surface.

Operate only on normal or not inflammable surfaces.

Operate only in dry indoor area.

Do not strain mechanically or expose to strong dirt contamination.

**Light Source**

The light source of this luminaire may only be replaced by the manufacturer, an authorized service technician or a comparable qualified person.

1002880 ...87 ...89

This product contains a light source of the energy efficiency class E.

1002879 ...81 ...85 ...86 ...88

This product contains a light source of the energy efficiency class F.

**Care / Storage**

⚠ Disconnect product from mains and let it cool down.

Clean external surfaces regularly with a slightly moistened (water) cloth.

Store dry and clean.

**Installation**

⚠ Switch off mains / fixed connection cable!

Use only described accessories.

Only suited for recessed ceiling installation.

Keep sufficient distance to inflammable materials.

Ensure sufficient aeration.



: Do not cover, especially not with insulating materials.

Install as shown in the figure.

**Electrical connection**

1002879 ...85

Use only a suitable LED driver (e.g. SLV 464140 / SLV 1002424).

Output current(constant): 350mA / Power: 6W min.

1002880 ...86

Use only a suitable LED driver (e.g. SLV 1002803 / SLV 1002424).

Output current(constant): 350mA / Power: 13W min.

1002888 ...89

Use only a suitable LED driver (e.g. SLV 1002424).

Output current(constant): 700mA / Power: 28W min.

1002881 ...87

Use only a suitable LED driver (e.g. SLV 1001115 / SLV 1002425).

Output current(constant): 1000mA, 1050mA / Power: 38W min.

Red wire → (+) Terminal

Black wire → (-) Terminal

Establish a serial connection when connecting more than one luminaires to one LED driver.

⚠ Check secure fixation and proper function!

**Mode d'emploi PARTIE B****Encastré de plafond**

1002879 ...80 ...81 ...85 ...86 ...87 ...88 ...89

**Lire attentivement le mode d'emploi et le conserver dans un endroit sûr !**

**⚠ Consignes de sécurité pour l'installation et l'utilisation**  
**Le non-respect peut entraîner un risque de mort, de brûlures et d'incendie !**

Les travaux de branchement électrique doivent uniquement être effectués par un électricien qualifié !

Ne pas modifier ni altérer le produit.

Ne rien fixer sur le produit.

Ne pas couvrir le produit.

En cas de suspicion de dysfonctionnement ou de dommage, arrêter

l'appareil et contacter le revendeur ou un électricien qualifié.

S'assurer que les enfants n'endommagent pas le produit.

Ne pas regarder la source lumineuse.

Consignes de sécurité complémentaires = ⚠

**Utilisation conforme**

Classe de protection III (3) ⚡ - Fonctionnement à très basse tension de sécurité.

Utiliser uniquement lors du montage fixe sur un support plat.

Utiliser uniquement sur des surfaces normales ou ininflammables.

Utiliser uniquement dans des zones intérieures sèches.

Ne pas exposer à de fortes contraintes mécaniques ou à une saleté importante.

**Source lumineuse**

La source lumineuse contenue dans ce luminaire ne doit être remplacée que par le fabricant ou son agent de maintenance ou une personne de qualification équivalente.

1002880 ...87 ...89

Ce produit contient une source lumineuse de la classe d'efficacité énergétique E.

1002879 ...81 ...85 ...86 ...88

Ce produit contient une source lumineuse de la classe d'efficacité énergétique F.

**Entretien / Stockage**

⚠ Mettre le produit hors tension et laisser refroidir.

Nettoyer régulièrement, la partie extérieure seulement, avec un chiffon légèrement humidifié (à l'eau).

Entreposer dans un endroit sec et propre uniquement.

**Montage**

⚠ Mettre l'alimentation/le câble de raccordement hors tension !

Utiliser uniquement les accessoires décrits.

Uniquement adapté pour montage encastré au plafond.

Maintenir une distance suffisante par rapport aux matériaux inflammables.

Assurer une ventilation suffisante.



: Ne pas couvrir, surtout pas avec un matériau isolant.

Montage comme indiqué sur l'illustration.

**Raccordement électrique**

1002879 ...85

Utiliser un convertisseur LED adapté (par ex. SLV 464140 / SLV 1002424).

Intensité de sortie (constante) : 350mA / puissance : min. 6W

1002880 ...86

Utiliser un convertisseur LED adapté (par ex. SLV 1002803 / SLV 1002424).

Intensité de sortie (constante) : 350mA / puissance : min. 13W

1002888 ...89

Utiliser un convertisseur LED adapté (par ex. SLV 1002424).

Intensité de sortie (constante) : 700mA / puissance : min. 28W

1002881 ...87

Utiliser un convertisseur LED adapté (par ex. SLV 1001115 / SLV 1002425).

Intensité de sortie (constante) : 1000mA, 1050mA / puissance : min. 38W

Fil rouge → Borne (+)

Fil noir → Borne (-)

Si plus d'un luminaire est connecté à un convertisseur, créer une connexion en série.

⚠ Vérifier le bon maintien et le bon fonctionnement !

**Manual de instrucciones PARTE B****Luminaria empotrable de techo**

1002879 ...80 ...81 ...85 ...86 ...87 ...88 ...89

**¡Leer atentamente las instrucciones y guardarlas!**

**⚠ Instrucciones de seguridad para instalación y funcionamiento**  
**¡En caso de omisión, subyace peligro de quemaduras, incendio y lesiones mortales!**

¡Cualquier trabajo en la conexión eléctrica deberá ser llevado a cabo exclusivamente por personal técnico eléctrico!

Ni modificar ni transformar el producto.

No fijar nada al producto.

No cubrir el producto.

En caso de sospechar mal funcionamiento, daños o deterioro, poner fuera de servicio y avisar al distribuidor o a un técnico electricista.

Cerciorarse de que los niños no se hagan daño con el producto.

No mire directamente al foco luminoso.

Otras instrucciones de seguridad = ⚠

**Utilización acorde a lo previsto**

Clase de protección III (3) ⚡ - Funcionamiento con baja tensión de protección.

Poner en funcionamiento solo sobre superficie plana y fijamente montado.

Operar exclusivamente sobre superficies normales o no inflamables.

Operar exclusivamente en áreas interiores secas.

No exponer a fuerte esfuerzo mecánico ni a gran suciedad.

**Fuente luminosa**

El foco luminoso de esta lámpara solo debe ser sustituido por el fabricante o un técnico autorizado por este o por una persona igualmente cualificada.

1002880 ...87 ...89

Este producto contiene una fuente de luz con la clase de eficiencia energética E.

1002879 ...81 ...85 ...86 ...88

Este producto contiene una fuente de luz con la clase de eficiencia energética F.

**Cuidados / Almacenamiento**

⚠ Desconectar tensión del producto y esperar a que se enfríe.

Limpiar regularmente solo el exterior con un paño húmedo (agua).

Almacenar exclusivamente en lugares secos y limpios.

**Montaje**

⚠ ¡Desconectar la tensión de la alimentación de corriente/del cable de conexión!

Utilizar exclusivamente el accesorio descrito

Apto exclusivamente para empotrar en el techo.

Respetar una distancia suficiente respecto de materiales inflamables.

Garantizar suficiente ventilación.



: No cubrir, especialmente con material aislante.

Montar tal y como indica la ilustración.

**Conexión eléctrica**

1002879 ...85

Utilizar convertidor de LED adecuado (p. ej. SLV 464140 / SLV 1002424)

Corriente de salida (constante): 350mA / potencia: min. 6W

1002880 ...86

Utilizar convertidor de LED adecuado (p. ej. SLV 1002803 / SLV 1002424)

Corriente de salida (constante): 350mA / potencia: min. 13W

1002888 ...89

Utilizar convertidor de LED adecuado (p. ej. SLV 1002424)

Corriente de salida (constante): 700mA / potencia: min. 28W

1002881 ...87

Utilizar convertidor de LED adecuado (p. ej. SLV 1001115 / SLV 1002425)

Corriente de salida (constante): 1000mA, 1050mA / potencia: min. 38W

Hilo rojo → (+) borne

Hilo negro → (-) borne

En caso de conectar más de una luminaria, hacerlo en un convertidor de conexión en serie.

⚠ ¡Revisar el buen soporte y correcto funcionamiento!

## IT Istruzioni per l'uso PARTE B Lampada da incasso

1002879 ...80 ...81 ...85 ...86 ...87 ...88 ...89

### Leggere e conservare attentamente le istruzioni!

**⚠ Avvertenze di sicurezza per installazione ed esercizio**  
In caso di mancata osservanza sussiste il rischio di morte, combustione e incendio!

Qualunque lavoro sul collegamento elettrico va eseguito solo da elettricisti!

Non alterare né modificare il prodotto.

Non fissare nulla al prodotto.

Non coprire il prodotto.

In caso di sospetto di malfunzionamento o danneggiamento, mettere fuori servizio e contattare il rivenditore o un elettricista.

Sincerarsi che i bambini non danneggino il prodotto.

Non guardare direttamente la sorgente luminosa.

Altre avvertenze di sicurezza = 

### Utilizzo conforme

Classe di protezione III (3)  - azionamento con bassa tensione di protezione.

Azionare solo se montato saldamente su fondo in piano.

Azionare soltanto su superfici normali o non infiammabili.

Azionare soltanto in ambienti chiusi all'asciutto.

Non esporre a forti sollecitazioni meccaniche o a sporcizia intensa.

### Sorgente luminosa

La sorgente luminosa di questa lampada può essere sostituita esclusivamente dal produttore, da un tecnico da lui incaricato o da una persona qualificata equiparabile.

1002880 ...87 ...89

Questo prodotto contiene una sorgente luminosa con classe di efficienza energetica E.

1002879 ...81 ...85 ...86 ...88

Questo prodotto contiene una sorgente luminosa con classe di efficienza energetica F.

### Cura / Conservazione

**⚠** Scollegare il prodotto e farlo raffreddare.

Pulire solo esternamente a intervalli regolari con un panno leggermente imbibito di acqua.

Conservare solo asciutto e pulito.

### Montaggio

**⚠** Eliminare l'alimentazione elettrica / scollegare il cavo di collegamento.

Usare solo gli accessori descritti.

Adatto solo per l'incasso a plafone.

Mantenere una distanza sufficiente dai materiali infiammabili.

Garantire una sufficiente aerazione.



: Non coprire, in particolare non con materiale isolante.

Montare come illustrato in figura.

### Collegamento elettrico

1002879 ...85

Usare un convertitore LED adatto (ad es. SLV 464140 / SLV 1002424).

Corrente di uscita (costante): 350mA / potenza: min. 6W

1002880 ...86

Usare un convertitore LED adatto (ad es. SLV 1002803 / SLV 1002424).

Corrente di uscita (costante): 350mA / potenza: min. 13W

1002888 ...89

Usare un convertitore LED adatto (ad es. SLV 1002424).

Corrente di uscita (costante): 700mA / potenza: min. 28W

1002881 ...87

Usare un convertitore LED adatto (ad es. SLV 1001115 / SLV 1002425).

Corrente di uscita (costante): 1000mA, 1050mA / potenza: min. 38W

Cavo rosso → (+) Morsetto

Cavo nero → (-) Morsetto

Collegando più di un apparecchio ad un convertitore, creare un collegamento in serie.

**⚠** Controllare la tenuta sicura e il funzionamento corretto!

## NL Gebruiksaanwijzing DEEL B Plafondbouwarmatuur

1002879 ...80 ...81 ...85 ...86 ...87 ...88 ...89

### Handleiding zorgvuldig lezen en bewaren!

**⚠ Veiligheidsinstructies voor installatie en gebruik**  
Niet-naleving kan levens-, verbrandings- en brandgevaar tot gevolg hebben!

Elektrische aansluitingen mogen uitsluitend door een elektricien worden uitgevoerd!

Product niet wijzigen of aanpassen.

Niets aan het product bevestigen.

Product niet afdekken.

Bij het vermoeden van een defect of beschadiging niet meer gebruiken en contact opnemen met verkooppunt of elektricien.

Zorg ervoor dat kinderen geen schade kunnen oplopen door contact met het product.

Niet in de lichtbron kijken.

Overige veiligheidsinstructies = 

### Beoogd gebruik

Veiligheidsklasse III (3)  - werking met extra lage spanning.

Alleen stevig gemonteerd op een vlakke ondergrond gebruiken.

Alleen op normaal of niet-ontvlambare oppervlakken toepassen.

Alleen in droge ruimten binnen gebruiken.

Niet blootstellen aan hoge mechanische belastingen of sterke vervuiling.

### Lichtbron

De lichtbron van deze lamp mag alleen door de fabrikant of een door hem geautoriseerde service-technicus of een vergelijkbaar geschoolde persoon worden vervangen.

1002880 ...87 ...89

Dit product bevat een lichtbron van energie-efficiëntieklasse E.

1002879 ...81 ...85 ...86 ...88

Dit product bevat een lichtbron van energie-efficiëntieklasse F.

### Verzorging / Opslag

**⚠** Product spanningsvrij maken en laten afkoelen.

Regelmatig met iets vochtige (water) doek alleen aan de buitenkant reinigen.

Alleen droog en schoon bewaren.

### Montage

**⚠** Stroomtoevoer/aansluitkabel spanningsvrij maken!

Uitsluitend de beschreven accessoires gebruiken.

Uitsluitend geschikt voor plafondbouw.

Voldoende afstand tot brandbare materialen houden.

Voor voldoende ventilatie zorgen.



: Niet afdekken, vooral niet met isolatiemateriaal.

Monteren zoals op de afbeelding is weergegeven.

### Elektrische Aansluiting

1002879 ...85

Gebruik een led-converter (bijv. SLV 464140 / SLV 1002424).

Uitgangsstroom (constant): 350mA / vermogen: min. 6W

1002880 ...86

Gebruik een led-converter (bijv. SLV 1002803 / SLV 1002424).

Uitgangsstroom (constant): 350mA / vermogen: min. 13W

1002888 ...89

Gebruik een led-converter (bijv. SLV 1002424).

Uitgangsstroom (constant): 700mA / vermogen: min. 28W

1002881 ...87

Gebruik een led-converter (bijv. SLV 1001115 / SLV 1002425).

Uitgangsstroom (constant): 1000mA, 1050mA / vermogen: min. 38W

Rode draad → (+) klem

Zwarte draad → (-) klem

Bij het aansluiten van meer dan een armatuur op een converter serieschakeling toepassen.

**⚠** Controleren op stevige bevestiging en correcte werking!

**DA** Driftsvejledning PART B  
Indbygningsspot til loft  
1002879 ...80 ...81 ...85 ...86 ...87 ...88 ...89

Læs vejledningen grundigt og opbevar den!

**⚠ Sikkerhedshenvisninger vedrørende installation og brug**  
Manglende overholdelse kan resultere i livsfare, forbrændinger og brand!

Alt arbejde på den elektriske tilslutning må kun gennemføres af en el-installatør!

Der må ikke foretages ændringer eller modifikationer af produktet.

Der må ikke fastgøres noget til produktet.

Produktet må ikke dækkes til.

Ved mistanke om fejlfunktion eller beskadigelse skal produktet tages ud af drift. Kontakt så forhandleren eller en el-installatør.

Sørg for, at børn ikke tager skade af produktet.

Undgå at se ind i lyskilden.

Yderligere sikkerhedshenvisninger = 

#### Tilsigtet anvendelse

Beskyttelsesklasse III (3)  - drift sikkerhedslavspænding.

Må kun anvendes fast monteret på jævn undergrund.

Må kun anvendes på normalt eller ikke antændelige flader.

Må kun anvendes i tørre indendørs rum.

Må ikke udsættes for kraftige mekaniske belastninger eller stærk forurening.

#### Lyskilde

Denne lampes lyskilde må kun erstattes af producenten eller af en af ham bestilt servicetekniker eller en lignende kvalificeret person.

1002880 ,,87 ...89

Dette produkt indeholder en lyskilde med energimærkningsklassen E.

1002879 ...81 ...85 ...86 ...88

Dette produkt indeholder en lyskilde med energimærkningsklassen F.

#### Pleje / lagring

 Afbryd spændingsforsyningen til produktet og lad den køle af.

Rens regelmæssigt og kun på ydersiden med en let fugtet klud (vand).

Skal opbevares rent og tørt.

#### Montage

 Strømforsyningen / tilslutningsledningen skal gøres spændingsfrit!

Anvend kun det beskrevne tilbehør.

Kun egnet til indbygning i loft.

Hold tilstrækkelig afstand til brændbare materialer.

Sørg for tilstrækkelig ventilation.



: Må ikke dækkes til, især ikke med isoleringsmateriale.

Monteres som vist på billedet.

#### Elektrisk forbindelse

1002879 ...85

Anvend en egnet LED-omformer (f.eks. SLV 464140 / SLV 1002424).

Udgangsstrøm (konstant): 350mA / effekt: min. 6W

1002880 ...86

Anvend en egnet LED-omformer (f.eks. SLV 1002803 / SLV 1002424).

Udgangsstrøm (konstant): 350mA / effekt: min. 13W

1002888 ...89

Anvend en egnet LED-omformer (f.eks. SLV 1002424).

Udgangsstrøm (konstant): 700mA / effekt: min. 28W

1002881 ...87

Anvend en egnet LED-omformer (f.eks. SLV 1001115 / SLV 1002425).

Udgangsstrøm (konstant): 1000mA, 1050mA / effekt: min. 38W

Rødt kabel → (+) Klemme

Sort kabel → (-) Klemme

Ved tilslutning af mere end en lampe til en omformer skal der laves en seriekabling.

 Kontroller med hensyn til sikker fastgøring og korrekt funktion!

#### PL Instrukcja obsługi CZĘŚĆ B

Lampa sufitowa do wbudowania

1002879 ...80 ...81 ...85 ...86 ...87 ...88 ...89

Instrukcję należy dokładnie przeczytać i ją zachować!

**⚠ Zasady bezpiecznej instalacji i eksploatacji**  
Brak przestrzegania zasad może powodować zagrożenie życia, prowadzić do powstania poparzeń i pożaru!

Wszelkie prace przy połączeniach elektrycznych muszą być wykonywane wyłącznie przez uprawnionego elektryka!

Nie wolno dokonywać zmian ani modyfikacji produktu.

Nie przytwierdzać nic do produktu.

Nie przykrywać produktu.

W przypadku podejrzenia wadliwego działania lub uszkodzenia wyłączyć i skontaktować się ze sprzedawcą lub uprawnionym elektrykiem.

Upewnić się, że dzieci nie ucierpią przy kontakcie z produktem.

Nie patrzeć w źródło światła.

Dalsze zasady bezpieczeństwa = 

#### Użytkowanie zgodnie z przeznaczeniem

Klasa ochronności III (3)  - praca przy użyciu niskiego bezpiecznego napięcia.

Do użytku wyłącznie po zamocowaniu na stałe na równym podłożu.

Używać wyłącznie na normalnie palnych lub niepalnych powierzchniach.

Eksploatować wyłącznie w suchych pomieszczeniach.

Nie poddawać silnym obciążeniom mechanicznym ani nie narażać na mocne zabrudzenie.

#### Źródło światła

Źródło światła tej lampy może zostać wymienione jedynie przez zleconego przez Państwa technika serwisowego lub przez osobę z porównywalnymi kwalifikacjami.

1002880 ,,87 ...89

Ten produkt zawiera źródło światła o klasie efektywności energetycznej E.

1002879 ...81 ...85 ...86 ...88

Ten produkt zawiera źródło światła o klasie efektywności energetycznej F.

#### Dbalność / składowanie

 Odłączyć produkt od napięcia i pozostawić do ostygnięcia.

Czyścić regularnie tylko z zewnątrz przy użyciu lekko zwilżonego (wodą) ręcznika.

Przechowywać wyłącznie w stanie suchym i czystym.

#### Montaż

 Należy odłączyć zasilanie/przewód przyłączeniowy od napięcia!

Korzystać wyłącznie z opisanych akcesoriów.

Przeznaczony wyłącznie do montażu podtynkowego w suficie.

Zachować odpowiedni odstęp od materiałów palnych.

Zapewnić odpowiednia wentylację.



: Nie przykrywać (w szczególności materiałem izolacyjnym).

Montować zgodnie z rysunkiem.

#### Przyłączenie elektryczne

1002879 ...85

Korzystac z odpowiedniego konwertera LED (np. SLV 464140 / SLV 1002424).

Prad wyjściowy (stały): 350mA / moc: min. 6W

1002880 ...86

Korzystac z odpowiedniego konwertera LED (np. SLV 1002803 / SLV 1002424).

Prad wyjściowy (stały): 350mA / moc: min. 13W

1002888 ...89

Korzystac z odpowiedniego konwertera LED (np. SLV 1002424).

Prad wyjściowy (stały): 700mA / moc: min. 28W

1002881 ...87

Korzystac z odpowiedniego konwertera LED (np. SLV 1001115 / SLV 1002425).

Prad wyjściowy (stały): 1000mA, 1050mA / moc: min. 38W

Czerwona zyla → (+) zacisk

Czarna zyla → (-) zacisk

W przypadku podłączenia kilku opraw do jednego konwertera zastosować połączenie szeregowe.

 Sprawdzić, czy produkt został osadzony prawidłowo i czy działa poprawnie!

**RU** Инструкция по эксплуатации ЧАСТЬ В  
Встраиваемый потолочный светильник  
1002879 ...80 ...81 ...85 ...86 ...87 ...88 ...89

#### Внимательно прочитать и сохранить инструкцию!

 Указания по безопасности при установке и эксплуатации  
Несоблюдение указаний может представлять угрозу для жизни,  
создавать угрозу ожогов и пожара!

Все работы с электрическим подключением разрешается  
производить только специалистам-электрикам!  
Не выполнять изменений или модификаций в продукте.  
Ничего не закреплять на продукте.

Не накрывать продукт.

При подозрении на неправильное функционирование или  
повреждение выключить продукт и проконсультироваться с торговым  
предприятием или специалистом-электриком.

Обеспечить, чтобы продукт не представлял угрозы для детей.

Не смотреть напрямую на источник света.

Дополнительные указания по безопасности = 

#### Применение в соответствии с назначением

Класс защиты III (3)  - эксплуатация с безопасным сверхнизким  
напряжением.

Эксплуатировать только надежно укрепленный на ровной  
поверхности продукт.

Эксплуатировать только на нормальных или негорючих  
поверхностях.

Эксплуатировать только в сухих помещениях.

Не подвергать сильным механическим нагрузкам или сильному  
загрязнению.

#### Источник света

Источник света данного светильника может быть заменен только  
производителем, уполномоченным им сервисным техником или  
специалистом с соответствующей квалификацией.

1002880 ...87 ...89

Данный продукт содержит источник света класса  
энергоэффективности E.

1002879 ...81 ...85 ...86 ...88

Данный продукт содержит источник света класса  
энергоэффективности F.

#### Уход / хранение

 Отключить питание продукта и дать ему остыть.

Регулярно чистить только снаружи слегка увлажненной (вода)  
салфеткой.

Хранить только в сухом и чистом состоянии.

#### Монтаж

 Выключить электропитание/снять напряжение с соединительного  
кабеля!

Использовать только описанные аксессуары.

Подходит только для монтажа в потолок.

Соблюдать достаточное расстояние до горючих материалов.

Обеспечить достаточную вентиляцию.



: Не перекрывать, в особенности изолирующим материалом.

Монтировать, как показано на рисунке.

#### Электрическое подключение

1002879 ...85

Использовать подходящий светодиодный преобразователь  
(например, SLV 464140 / SLV 1002424).

Выходной ток (постоянный): 350mA / Мощность: мин. 6Вт

1002880 ...86

Использовать подходящий светодиодный преобразователь  
(например, SLV 1002803 / SLV 1002424).

Выходной ток (постоянный): 350mA / Мощность: мин. 13Вт

1002888 ...89

Использовать подходящий светодиодный преобразователь  
(например, SLV 1002424).

Выходной ток (постоянный): 700mA / Мощность: мин. 28Вт

1002881 ...87

Использовать подходящий светодиодный преобразователь  
(например, SLV 1001115 / SLV 1002425).

Выходной ток (постоянный): 1000mA, 1050mA / Мощность: мин. 38Вт

Красный провод → (+) клемма

Черный провод → (-) клемма

При подключении более одного светильника подключение к  
конвертеру выполнять по последовательной схеме.

 Проверить надежное крепление и надлежащее  
функционирование!



Импортер: ООО «Марбел»  
190005, г. Санкт-Петербург,  
Митрофаньевское шоссе, 2 корп. 2  
Тел./факс +7 (812) 644-6789  
www.marbel.ru

**SV** Bruksanvisning DEL B  
Infälld takarmatur

1002879 ...80 ...81 ...85 ...86 ...87 ...88 ...89

#### Läs igenom och förvara anvisningarna noggrant!

 Säkerhetsinformation för installation och drift  
Det finns risk för livsfarliga skador, brännskador och brand om inte  
anvisningarna följs!

Alla arbeten med elektriska anslutningar får endast göras av behörig  
elektriker!

Produkten får inte ändras eller modifieras.

Sätt inte fast något på produkten.

Produkten får inte övertäckas.

Vid misstanke om fel eller skador får produkten inte användas. Kontakta  
återförsäljaren eller en elektriker.

Se till att barn inte kan skada sig på produkten.

Titta inte in i ljuskällan.

Ytterligare säkerhetsinformation = 

#### Avsedd användning

Skyddsklass III (3)  - Drift med lågspänningsskydd.

Använd endast fast monterad på ett jämnt underlag.

Använd endast på normalt eller icke antändliga ytor.

Använd endast i torra utrymmen inomhus.

Utsätt inte för kraftig mekanisk belastning eller kraftig nedsmutsning.

#### Ljuskälla

Denna lampas ljuskälla får endast bytas ut av tillverkaren eller en av  
denne auktoriserad servicetekniker eller en liknande kvalificerad person.

1002880 ...87 ...89

Denna produkt har en ljuskälla med energiklass E.

1002879 ...81 ...85 ...86 ...88

Denna produkt har en ljuskälla med energiklass F.

#### Skötsel / Förvaring

 Koppla produkten spänningsfri och låt den svalna.

Rengör regelbundet med en något fuktad trasa (vatten).

Förvara endast torrt och rent.

#### Montage

 Koppla strömförsörjningen/anslutningskabeln spänningsfri!

Använd endast de tillbehör som anges.

Endast för takmontering.

Håll tillräckligt avstånd från brännbara material.

Se till att ventilationen är tillräcklig.



: Får inte övertäckas, speciellt inte med isoleringsmaterial.

Montera enligt bilden.

#### Elektrisk anslutning

1002879 ...85

Använd en lämplig LED-konverter (t ex. SLV 464140 / SLV 1002424).

Utgångsström (konstant): 350mA / Effekt: min. 6W

1002880 ...86

Använd en lämplig LED-konverter (t ex. SLV 1002803 / SLV 1002424).

Utgångsström (konstant): 350mA / Effekt: min. 13W

1002888 ...89

Använd en lämplig LED-konverter (t ex. SLV 1002424).

Utgångsström (konstant): 700mA / Effekt: min. 28W

1002881 ...87

Använd en lämplig LED-konverter (t ex. SLV 1001115 / SLV 1002425).

Utgångsström (konstant): 1000mA, 1050mA / Effekt: min. 38W

Röd ledare → (+) klämma

Svart ledare → (-) klämma

Vid anslutning av mer än en armatur skall en konverter seriekopplas.

 Kontrollera att allt sitter fast ordentlig och fungerar!

## TR Kullanma kılavuzu BÖLÜM B

### Gömme tavan lambası

1002879 ...80 ...81 ...85 ...86 ...87 ...88 ...89

#### Kılavuzu dikkatle okuyun ve saklayın!

#### Kurulum ve işletim için güvenlik uyarıları

#### Uyarılara uymama ölüm, yanma ve yangın tehlikesine yol açabilir!

Elektrik bağlantısı üzerindeki her türlü çalışma sadece yetkili bir elektrikçi tarafından yapılmalıdır!

Üründe değiştirme veya yeniden uyarılama işlemi yapmayın.

Ürüne herhangi bir şey bağlamayın.

Ürünün üstünü örtmeyin.

Hatalı çalışma şüphesinde veya bir hasar durumunda kapatın ve satıcıya

veya bir elektrikçiye başvurun.

Çocukların ürününden zarar görmemesini sağlayın.

Işık kaynağına bakılmamalıdır.

Diğer güvenlik uyarıları = 

#### Amaca uygun kullanım

Koruma sınıfı III (3)  - Düşük koruma voltajı ile çalışma.

Sadece sıkıca monte edilmiş olarak düz bir yüzeyde çalıştırın.

Sadece normal veya yanıcı olmayan yüzeylerde kullanın.

Yalnızca kuru kapalı iç mekânlarda çalıştırın.

Güçlü mekanik yüklerle veya güçlü kirlenmeye maruz bırakmayın.

#### Işık kaynağı

Bu lambanın ışık kaynağı, sadece üretici veya üretici tarafından görevlendirilen bir teknik servis elemanı veya benzer yetkiye sahip bir kişi tarafından değiştirilebilir.

1002880 ,,87 ...89

Bu ürün, E enerji verimlilik sınıfına ait bir ışık kaynağına sahiptir.

1002879 ...81 ...85 ...86 ...88

Bu ürün, F enerji verimlilik sınıfına ait bir ışık kaynağına sahiptir.

#### Bakım / Saklama

 Ürünü gerilimsiz hale getirin ve soğumaya bırakın.

Sadece hafifçe ıslatılmış (su ile) bir bezle düzenli olarak temizleyin.

Sadece kuru ve temiz olarak depolayın.

#### Montaj

 Güç kaynağını/bağlantı hattını gerilimsiz hale getirin!

Sadece açıklanan aksesuarları kullanın.

Sadece tavan kurulumu için uygundur.

Yanıcı malzemelere yeterli mesafe bırakın.

Yeterli havalandırmanın olmasını sağlayın.



: Özellikle yalıtım malzemesiyle örtmeyin.

Montajı şekilde gösterildiği gibi yapın.

#### Elektrik bağlantısı

1002879 ...85

Uygun LED dönüştürücüsü kullanın (örneğin, SLV 464140 / SLV 1002424).

Çıkış akımı (sabit): 350mA / Güç: asgari 6W

1002880 ...86

Uygun LED dönüştürücüsü kullanın (örneğin, SLV 1002803 / SLV 1002424).

Çıkış akımı (sabit): 350mA / Güç: asgari 13W

1002888 ...89

Uygun LED dönüştürücüsü kullanın (örneğin, SLV 1002424).

Çıkış akımı (sabit): 700mA / Güç: asgari 28W

1002881 ...87

Uygun LED dönüştürücüsü kullanın (örneğin, SLV 1001115 / SLV 1002425).

Çıkış akımı (sabit): 1000mA, 1050mA / Güç: asgari 38W

Kırmızı kablo → (+) Terminal

Siyah kablo → (-) Terminal

Bir dönüştürücüye birden fazla lamba bağlarken seri bağlantı yapın.

 Yerinde sağlam durup durmadığını ve düzgün çalışıp çalışmadığını kontrol edin!

## HU Használati utasítás, B. rész

### Süllyesztett mennyezeti lámpatestek

1002879 ...80 ...81 ...85 ...86 ...87 ...88 ...89

#### Olvassa el figyelmesen és őrizze meg az utasítást!

#### A csatlakoztatásra és üzemeltetésre vonatkozó biztonsági utasítások

#### Figyelmen kívül hagyása élet-, égés- és tűzveszélyhez vezethet!

Az elektromos csatlakoztatáson végzett valamennyi munkálatot kizárólag

villassóssági szakember végezhet el!

Ne változtassa meg vagy módosítsa a terméket.

A termékre ne rögzítsen semmit.

A terméket nem szabad letakarni.

Működési hiba vagy sérülés gyanúja esetén helyezze üzemen kívül, és

vegye fel a kapcsolatot a kereskedővel vagy egy villamossági

szakemberrel.

Győződjön meg arról, hogy a gyerekek nem tesznek kárt a termékben.

Ne nézzen közvetlenül a fényforrásba.

További biztonsági utasítások = 

#### Rendeltetésszerű használat

III (3)  védelmi osztály - üzemeltetés védő törpefeszültséggel.

Kizárólag sík felületre szerelve üzemeltesse.

Kizárólag normál vagy nem gyúlékony felületen üzemeltesse.

Kizárólag száraz belső térben üzemeltesse.

Ne tegye ki erős mechanikus igénybevételnek vagy erős

szennyeződésnek.

#### Fényforrás

A lámpatest fényforrásának esetleges cseréjét kizárólag a gyártó, vagy minősített szakember végezheti el.

1002880 ,,87 ...89

Ez az termék E energia-hatékonyosági osztályú fényforrást tartalmaz.

1002879 ...81 ...85 ...86 ...88

Ez az termék F energia-hatékonyosági osztályú fényforrást tartalmaz.

#### Ápolás / Tárolás

 Feszültségmentesítse a terméket, és hagyja lehűlni.

Tisztítsa meg rendszeresen kívülről enyhén nedves (vizes) törölkendővel.

Kizárólag száraz és tiszta helyen tárolandó.

#### Összeszerelés

 Feszültségmentesítse az áramellátást/csatlakozóvezetékét!

Kizárólag a leírt tartozékot használja.

Kizárólag mennyezetbe szerelésre alkalmas.

Éghető anyagoktól tartson elegendő távolságot.

Biztosítsa a megfelelő szellőzést.



: Ne takarja le, különösen szigetelő anyaggal ne.

Az ábrán feltüntetett módon szerelje be.

#### Elektromos Csatlakozás

1002879 ...85

Használjon megfelelő LED átalakitót (pl. SLV 464140 / SLV 1002424).

Kimeneti áram (állandó): 350mA / teljesítmény: min. 6W

1002880 ...86

Használjon megfelelő LED átalakitót (pl. SLV 1002803 / SLV 1002424).

Kimeneti áram (állandó): 350mA / teljesítmény: min. 13W

1002888 ...89

Használjon megfelelő LED átalakitót (pl. SLV 1002424).

Kimeneti áram (állandó): 700mA / teljesítmény: min. 28W

1002881 ...87

Használjon megfelelő LED átalakitót (pl. SLV 1001115 / SLV 1002425).

Kimeneti áram (állandó): 1000mA, 1050mA / teljesítmény: min. 38W

Piros ér → (+) kapocs

Fekete ér → (-) kapocs

Ha egy átalakitóra egy lámpatestnél többet csatlakoztat, hozzon létre soros kapcsolást.

 Ellenőrizze a biztonságos megtámasztást és az előírászerű működést!