

Uin: 220V-240V ~50/60Hz | lin: 1A max. | Pout: 200W max. | Uout: 48VDC C.V. | 28 x 2,3 x 4,4 cm | 0,28 kg

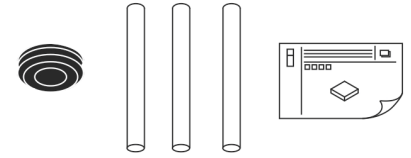

DE

Betriebsanleitung
Intrack LED Treiber für das SLV 48VDC Schienen-
system

EN

Operation Manual
Intrack LED driver for the SLV 48VDC track system

FR

Mode d'emploi
Pilote Intrack LED pour le système de rails SLV
48VDC

ES

Manual de instrucciones
Controlador LED integrado para el sistema de car-
riles SLV 48VDC

IT

Istruzioni per l'uso
Driver LED interno al binario per il sistema di binari
SLV 48VDC

NL

Gebruiksaanwijzing
Intrack LED-driver voor het SLV 48VDC railsys-
teem

DA

Driftsvejledning
Intrack LED-driver til SLV 48VDC skinnesystem

PL

Instrukcja obsługi
Wewnętrzny sterownik LED dla systemu szy-
nowego SLV 48VDC

RU

Инструкция по эксплуатации
Драйвер светодиодов для трековой системы
SLV 48VDC

SV

Bruksanvisning
Intrack LED-drivdon för SLV 48VDC
strömskenesystem

TR

Kullanma kılavuzu
SLV 48VDC ray sistemi için kabin içi LED sürücü

HU

Használati utasítás
Pályán belüli LED-meghajtó az SLV 48VDC sín-
rendszerhez

1007874 ...75



1006541 ...42
1006543 ...44
1006545 ...46
1006547 ...48



1006549 ...50
1006551 ...52
1006553 ...54
1006555 ...56



1006557 ...58
1006559 ...60
1006561 ...62
1006563 ...64

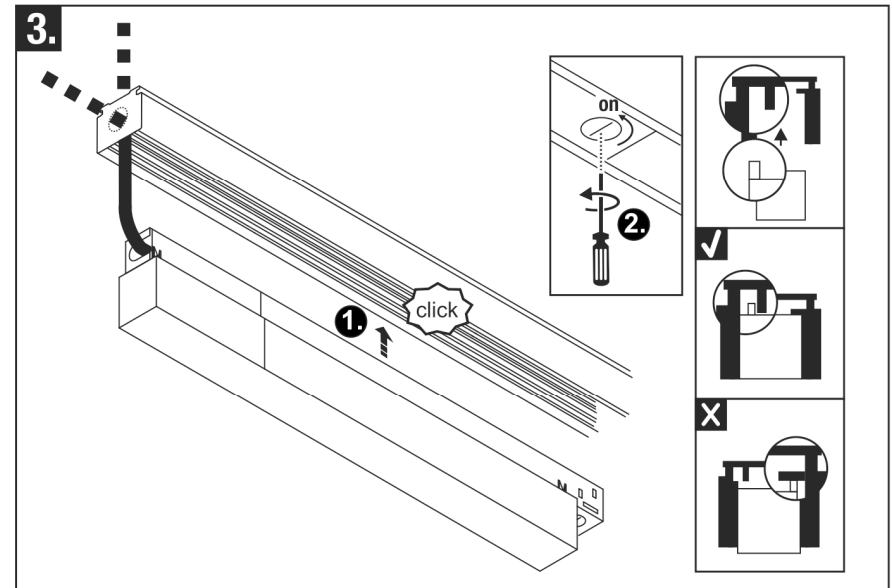
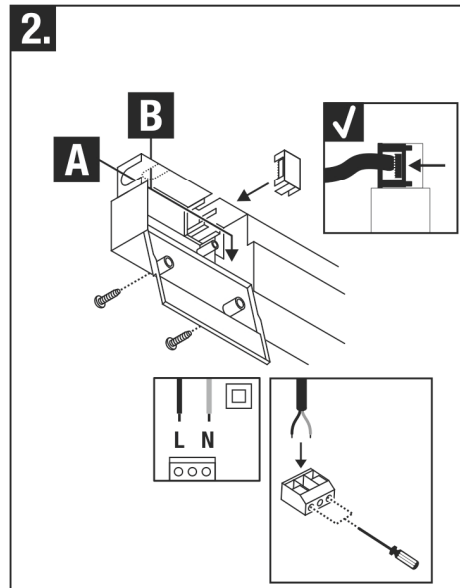
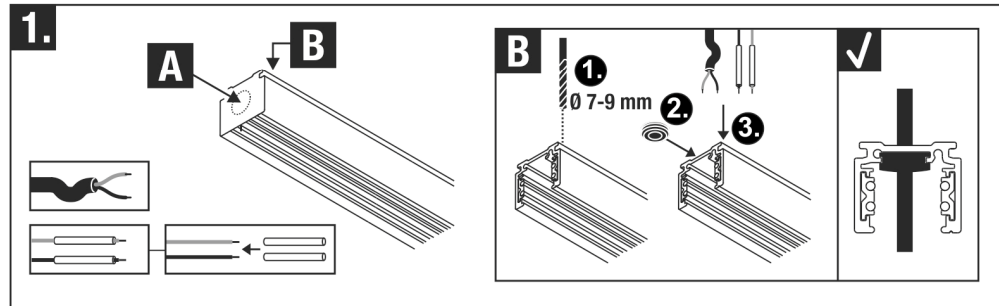



DE - Die Installation erfordert Fachkenntnisse und darf nur eine zugelassene Elektrofachkraft unter Berücksichtigung örtlicher und nationaler Bestimmungen durchführen!

EN - The installation requires expert knowledge and may be carried out only by an approved electrician under consideration of local and national regulations!

FR - L'installation nécessite des connaissances spécialisées et ne peut être effectuée que par un électricien agréé, en tenant compte des réglementations locales et nationales!

ES - ¡Para realizar la instalación son necesarios conocimientos técnicos. La instalación será realizada exclusivamente por un técnico electricista autorizado, respetando las normativas locales y nacionales!

IT - L'installazione richiede conoscenze tecniche e può essere eseguita soltanto da un elettricista autorizzato tenendo conto delle norme locali e nazionali!

NL - De installatie vereist vakkennis en mag uitsluitend door een erkende elektricien worden uitgevoerd, waarbij de lokale en nationale voorschriften in acht moeten worden genomen!

DA - Installationen kræver fagkundskab og må kun gennemføres af en autoriseret el-installatør. Lokale og nationale bestemmelser skal herved overholdes!!

PL - Instalacja wymaga wiedzy specjalistycznej i powinna być przeprowadzana wyłącznie przez uprawnionego elektryka przy uwzględnieniu miejscowych i krajowych przepisów!

RU - Установка требует специальных знаний и может производиться только сертифицированным электриком с соблюдением местных и национальных положений!!

SV - Installationen kräver fackkunskaper och får endast utföras av en elektriker. Lokala och nationella bestämmelser måste följas!

TR - Kurulum uzmanlık gerektirir ve sadece yerel ve ulusal yönetmelikler dikkate alınarak yetkili bir elektrikçi tarafından yapılabilir!

HU - A csatlakoztatás szaktudást igényel, és kizárólag feljogosított villamosági szakember végezheti el a helyi és nemzeti rendelkezések figyelembe vétele mellett!

Technische Änderungen vorbehalten. Technical Details are subject to change. Les détails techniques sont sujet à des changements. Nos reservamos el derecho a modificaciones técnicas. Modifiche tecniche riservate. Behoudens technische wijzigingen. Ret til tekniske ændringer forbeholdes. Zmiany techniczne zastrzeżone. Сохраняется право на внесение технических изменений. Tekniska ändringar kan förekomma. Teknik deǵisjıklık yarma hakkı saklıdır. A technikai részletek termékenként változhatnak.

UK SLV UK
CA Unit E Chiltern Park
Boscombe Road, Bedfordshire
LU5 4LT



Betriebsanleitung

Intrack LED Treiber für das SLV 48VDC Schienensystem
1007874 ...75

Anleitung sorgfältig lesen und aufbewahren!

Sicherheitshinweise für Installation und Betrieb

Nichtbeachtung kann zu Lebens-, Verbrennungs- und Brandgefahr führen!

Produkt nicht verändern oder modifizieren.

Die Stromschiene und die Einzelteile des Systems dürfen nicht zusammen mit Teilen von anderen Stromschienensystemen verwendet werden.

Bei Verdacht einer Fehlfunktion oder Beschädigung außer Betrieb nehmen und Händler oder Elektrofachkraft kontaktieren.

Gehäuse nicht öffnen, außer wie dargestellt (Schutz gegen Berührung aktiver Teile).

Anleitung des Schienensystems beachten.

Weitere Sicherheitshinweise =

Bestimmungsgemäße Verwendung

Nur mit entsprechenden Stromschienensystem verwenden.

- Schutzklasse II (2) - Schutzisoliert - Anschluss ohne Schutzleiter.

Nur im Innenbereich betreiben.

Zulässige Umgebungstemperatur(ta): -20°C ...+35°C

Montage

Stromversorgung / Anschlussleitung spannungsfrei schalten!

Montieren wie in Abbildung dargestellt.

Elektrischer Anschluss

Der Anschluss kann von der Seite (A) oder von oben (B) erfolgen.

Wenn Einzeldrähte angeschlossen werden, müssen diese mit den beiliegenden Schutzschläuchen versehen werden.

Flexible Adern mit geeigneten Aderendhülsen versehen!

Anschlussleitung durch Zugentlastung führen.

Außenleiter → Klemme L

Neutralleiter → Klemme N

Zugentlastung sichern.

Darauf achten, dass die Anschlussleitung in der Zugentlastung sicher gehalten wird.

Betrieb

Betrieb in überhöhter Umgebungstemperatur und Fremderwärmung verkürzt die Lebensdauer. Für Wärmeabfuhr sorgen. Umgebungstemperatur (ta) und Gehäusestemperatur (tc) dürfen nicht überschritten werden.

Bei Übertemperatur (> 110°C) wird der Konverter funktionsuntüchtig. Es erfolgt keine Netzabschaltung. Nach Abkühlung geht der Konverter automatisch wieder in den Betrieb.

Bei Kurzschluss oder Überlast wird der Konverter funktionsuntüchtig. Es erfolgt keine Netzabschaltung. Nach Beheben des Fehlers geht der Konverter automatisch wieder in den Betrieb.

Sichern Halt und ordnungsgemäße Funktion prüfen!



Operation Manual

Intrack LED driver for the SLV 48VDC track system
1007874 ...75

Read manual carefully and keep for further use!

Safety advices for installation and operation.

Disregard may lead to danger of life, burning or fire!

Do not alter or modify the product.

The rail and the individual components of the system may not be used with components of other rail systems.

Take out of service when suspecting a defect or malfunction and contact your dealer or a qualified electrician.

Do not open the housing except as illustrated (protection against contact with live parts).

Follow the instructions for the track system.

Additional safety advices =

Use as directed

Use only with corresponding track system.

- Safety class II (2) - Safety insulated - Connection without protective conductor.

Operate only indoors.

Admissible ambient temperature(ta): -20°C ...+35°C

Installation

Switch off mains / fixed connection cable!

Install as shown in the figure.

Electrical connection

The connection can be made from the side (A) or from above (B).

If individual wires are connected, these must be fitted with the protective sleeves provided.

Equip flexible wire ends with suitable wire ferrules!

Direct the fixed installation cable through strain relief.

Live conductor → Terminal L

Neutral conductor → Terminal N

Secure strain relief.

Ensure that the fixed installation cable is securely kept by the strain relief.

Operation

Operation in excess ambient temperature or external heat reduces the operating life-time. Provide heat transfer. Ambient temperature(ta) and housing temperature(tc) may not be exceeded.

The converter stops working in case of excess heat (> 110°C). Mains is not switched off. After cooling-down the converter starts working again.

In the event of a short circuit or overload, the converter becomes inoperable. There is no mains switch-off. Once the fault has been rectified, the converter automatically resumes operation.

Check secure fixation and proper function!



Mode d'emploi

I Pilote Intrack LED pour le système de rails SLV 48VDC
1007874 ...75

Lire attentivement le mode d'emploi et le conserver dans un endroit sûr !

Consignes de sécurité pour l'installation et l'utilisation Le non-respect peut entraîner un risque de mort, de brûlures et d'incendie !

Ne pas modifier ni altérer le produit.

Le rail de contact et les différents éléments du système ne doivent pas être utilisés avec d'autres systèmes équipés de rails de contact.

En cas de soupçon de dysfonctionnement ou de dommage, arrêtez l'appareil et contactez le revendeur ou un électricien qualifié.

Ne pas ouvrir le boîtier, sauf comme indiqué (protection contre le contact avec les parties actives).

Respecter les instructions du système de rails.

Consignes de sécurité complémentaires =

Utilisation conforme

Utiliser uniquement avec le système de rail approprié.

- Classe de protection II (2) - Double isolation - Branchement sans câble de terre.

Utiliser uniquement à l'intérieur.

Température ambiante admise (ta) : -20°C ...+35°C

Montage

Mettre l'alimentation/le câble de raccordement hors tension !

Montage comme indiqué sur l'illustration.

Raccordement électrique

Le raccordement peut se faire par le côté (A) ou par le haut (B).

Si des fils individuels sont raccordés, ils doivent être munis des gaines de protection jointes.

Placer des embouts adaptés sur les fils souples !

Passer le câble de raccordement dans le serre-câble.

Conducteur extérieur → Borne L

Conducteur neutre → Borne N

Serrer le serre-câble.

Veiller à ce que le câble de raccordement soit fermement maintenu dans le serre-câble.

Utilisation

Le fonctionnement à température ambiante élevée et à proximité d'un chauffage raccourcit la longévité du produit. Assurer l'évacuation de la chaleur. Ne pas dépasser la température ambiante (ta) ni la température du boîtier (tc).

Une température trop élevée (> 110°C) rend le convertisseur inutilisable. Il n'y a pas de mise hors tension. Le convertisseur se remet automatiquement en service après refroidissement.

Tout court-circuit ou surtension rend le convertisseur inutilisable. Il n'y a pas de mise hors tension. Le convertisseur se remet automatiquement en service après suppression de l'erreur.

Vérifier le bon maintien et le bon fonctionnement !



Manual de instrucciones

Controlador LED integrado para el sistema de carriles SLV 48VDC
1007874 ...75

¡Leer atentamente las instrucciones y guardarlas!

Instrucciones de seguridad para instalación y funcionamiento ¡En caso de omisión, subyace peligro de quemaduras, incendio y lesiones mortales!

Ni modificar ni transformar el producto.

El carril y las piezas individuales del sistema no se pueden utilizar junto con piezas de otros sistemas de carril.

En caso de sospechar mal funcionamiento, daños o deterioro, poner fuera de servicio y avisar al distribuidor o a un técnico electricista.

No abra la carcasa de forma diferente a la indicada (protección contra el contacto con partes activas).

Siga las instrucciones del sistema de rieles.

Otras instrucciones de seguridad =

Utilización acorde a lo previsto

Utilizar exclusivamente con el sistema de carril correspondiente.

- Clase de protección II (2) - Aislamiento de protección - Conexión sin toma de tierra.

Operar exclusivamente en zonas interiores.

Temperatura ambiente admisible(ta): -20°C ...+35°C

Montaje

¡Desconectar la tensión de la alimentación de corriente/del cable de conexión!

Montar tal y como indica la ilustración.

Conexión eléctrica

"La conexión puede realizarse por el lateral (A) o por arriba (B).

Cuando se conectan cables individuales, estos deberán cubrirse con los tubos de protección incluidos.

¡Dotar los hilos flexibles con punteras terminales adecuadas!

Tender el cable de conexión a través de la abrazadera de retención.

Conductor externo → borne L

Conductor neutro → borne N

Asegurar la abrazadera de retención.

Téngase en cuenta que la abrazadera de retención debe abarcar con seguridad toda la cable de conexión.

Funcionamiento

Un funcionamiento con excesiva temperatura ambiente y calor externo acorta la vida útil. Proporcionar una buena disipación del calor. Nunca deben sobrepasarse la temperatura ambiente (ta) ni la temperatura de la carcasa (tc).

En caso de exceso de temperatura (> 110°C) el convertidor no podrá funcionar. No se produce una desconexión de la red. Después de enfriarse, el convertidor volverá a funcionar automáticamente.

En caso de cortocircuito o sobrecarga el convertidor no podrá volver a funcionar. No se produce una desconexión de la red. Una vez subsanado el error, el convertidor volverá a funcionar automáticamente.

¡Revisar el buen soporte y correcto funcionamiento!

IT Istruzioni per l'uso

Driver LED interno al binario per il sistema di binari SLV 48VDC
1007874 ...75

Leggere e conservare attentamente le istruzioni!

⚠ Avvertenze di sicurezza per installazione ed esercizio

In caso di mancata osservanza sussiste il rischio di morte, combustione e incendio!

Non alterare né modificare il prodotto.

Il binario elettrificato e le singole parti del sistema non devono essere utilizzate con i componenti di altri sistemi elettrificati.

In caso di sospetto di malfunzionamento o danneggiamento, mettere fuori servizio e contattare il rivenditore o un elettricista.

Aprire la scatola soltanto nel modo illustrato (protezione dal contatto con i componenti attivi).

Seguire le istruzioni del sistema di binari.

Altre avvertenze di sicurezza = 

Utilizzo conforme

Usare solo con apposito sistema di binari elettrificati.

 - Classe di protezione II (2) - isolamento di protezione - collegamento senza cavo di terra.

Azionare solo in ambienti chiusi.

Temperatura ambiente ammessa (ta): -20°C ...+35°C

Montaggio

 Eliminare l'alimentazione elettrica / scollegare il cavo di collegamento. Montare come illustrato in figura.

Collegamento elettrico

Il collegamento deve avvenire partendo dal lato (A) o dall'alto (B).

Se si collegano singoli cavi, vanno applicate le guaine protettive in dotazione.

Utilizzare puntalini adeguati sulle estremità dei cavi elettrici!

Far passare il cavo di collegamento attraverso il serracavo.

Cavo esterno → Morsetto L

Cavo neutro → Morsetto N

Fissare il serracavo.

Assicurarsi che il cavo di collegamento sia saldamente fissato nel serracavo.

Azionamento

L'azionamento con temperatura ambiente eccessiva e riscaldamento esterno abbrevia la durata. Verificare che venga espulso il calore. Non superare la temperatura ambiente (ta) e la temperatura dell'alloggiamento (tc).

In caso di sovratemperatura (> 110°C) il convertitore non funziona. Non avviene alcuna disattivazione della rete. Dopo il raffreddamento, il convertitore si rimette in funzione.

In caso di cortocircuito o sovraccarico il convertitore non funziona. Non avviene alcuna disattivazione della rete. Dopo aver eliminato il guasto, il convertitore si rimette in funzione.

 Controllare la tenuta sicura e il funzionamento corretto!

NL Gebruiksaanwijzing

Intrack LED-driver voor het SLV 48VDC railsysteem
1007874 ...75

Handleiding zorgvuldig lezen en bewaren!

⚠ Veiligheidsinstructies voor installatie en gebruik
Niet-naleving kan levens-, verbrandings- en brandgevaar tot gevolg hebben!

Product niet wijzigen of aanpassen.

Het railsysteem en de losse onderdelen van het systeem mogen niet in combinatie met onderdelen van andere railsystemen worden gebruikt.

Bij het vermoeden van een defect of beschadiging niet meer gebruiken en contact opnemen met verkooppunt of elektricien.

Open de behuizing alleen zoals afgebeeld (bescherming tegen contact met actieve onderdelen).

Neem de instructies voor het railsysteem in acht.

Overige veiligheidsinstructies = 

Beoogd gebruik

Alleen met het bijbehorende spanningsrailsysteem gebruiken.

 - Veiligheidsklasse II (2) - dubbelgeïsoleerd - aansluiting zonder aarddraad.

Uitsluitend binnen gebruiken.

Toegestane omgevingstemperatuur (ta): -20°C ...+35°C

Montage

 Stroomtoevoer / aansluitkabel spanningsvrij maken!
Monteren zoals op de afbeelding is weergegeven.

Elektrische Aansluiting

De aansluiting kan vanaf de zijkant (A) of vanaf de bovenkant (B) worden gemaakt.

Als afzonderlijke kabels worden aangesloten, voorziet deze dan van de meegeleverde beschermingslangen.

Flexibele draden voorzien van geschikte adereindhulzen!

Aansluitkabel door de trekontlasting steken.

Fasedraad → klem L

Nuldraad → klem N

Trekontlasting stevig vastmaken.

Controleren of de aansluitkabel stevig vastzit in de trekontlasting.

Werking

Gebruik bij een verhoogde omgevingstemperatuur en externe verwarming verkort de levensduur. Zorg dat de warmte afgevoerd kan worden. Omgevingstemperatuur (ta) en behuizingstemperatuur (tc) mogen niet overschreden worden.

Bij een te hoge temperatuur (> 110°C) stopt de converter met werken. De stroomtoevoer wordt niet uitgeschakeld. Zodra de converter afgekoeld is, begint hij automatisch weer te werken.

Bij kortsluiting of overbelasting stopt de converter met werken. De stroomtoevoer wordt niet uitgeschakeld. Zodra de storing verholpen is, begint de converter automatisch weer te werken.

 Controleren op stevige bevestiging en correcte werking!

DA Driftsvejledning

Intrack LED-driver til SLV 48VDC skinnesystem
1007874 ...75

Læs vejledningen grundigt og opbevar den!

⚠ Sikkerhedshenvisninger vedrørende installation og brug
Manglende overholdelse kan resultere i livsfare, forbrændinger og brand!

Der må ikke foretages ændringer eller modifikationer af produktet.

Strømshinnen og systemets enkelte dele må ikke bruges sammen med dele af andre strømshinnesystemer.

Ved mistanke om fejlfunktion eller beskadigelse skal produktet tages ud af drift. Kontakt så forhandleren eller en el-installatør.

Undlad at åbne kabinetet, udover som vist (beskyttelse mod berøring af aktive dele).

Overhold vejledningen til skinnesystemet.

Yderligere sikkerhedshenvisninger = 

Tilsigtet anvendelse

Må kun anvendes med det tilsvarende strømshinnesystem.

 - Beskyttelsesklasse II (2) - beskyttelsesisolert - tilslutning uden beskyttelsesleder.

Må kun anvendes indendørs.

Tilladt omgøvestemperatur (ta): -20°C ...+35°C

Montage

 Strømforsyningen / tilslutningsledningen skal gøres spændingsfrit!
Monteres som vist på billedet.

Elektrisk forbindelse

Tilslutningen kan ske fra siden (A) eller ovenfra (B).

Hvis der tilsluttes enkelte ledninger, skal de være forsynet med de medfølgende beskyttelsesslanger.

Flexibele kabler skal forsynes med egnede kabelendemufter!

Før tilslutningeledningen gennem trækafastningen.

Yderleder → Klemme L

Neutralleder → Klemme N

Sikr trækafastningen.

Pas på, at tilslutningsledningen holdes sikkert i trækafastningen.

Drift

Drift ved forhøjet omgøvestemperatur og ved opvarmning fra omgøvelserne forkorter levetiden. Sørg for bortledning af varmen. Omgøvestemperaturen (ta) og husets temperatur (tc) må ikke overskrides.

Ved for høj temperatur (> 110°C) fungerer omformerer ikke længere. Der sker ingen afbrydelse af strømforsyningen. Efter afkøling går omformerer automatisk i drift igen.

Ved kortslutning eller overbelastning fungerer omformerer ikke længere. Der sker ingen afbrydelse af strømforsyningen. Efter afhjælpning af fejlen går omformerer automatisk i drift igen.

 Kontroller med hensyn til sikker fastgøring og korrekt funktion!

PL Instrukcja obsługi

Wewnętrzny sterownik LED dla systemu szynowego SLV 48VDC
1007874 ...75

Instrukcję należy dokładnie przeczytać i ją zachować!

⚠ Zasady bezpiecznej instalacji i eksploatacji
Brak przestrzegania zasad może powodować zagrożenie życia, prowadzić do powstania porażenia i pożaru!

Nie wolno dokonywać zmian ani modyfikacji produktu.

Nie należy korzystać z szyny prądowej oraz części systemu razem z częściami innych systemów szyny prądowej.

W przypadku podejrzenia wadliwego działania lub uszkodzenia wyłączyć i skontaktować się ze sprzedawcą lub uprawnionym elektrykiem.

Nie otwierać obudowy inaczej niż w sposób przedstawiony na ilustracji (ochrona przed dotknięciem części pod napięciem).

Przestrzegać instrukcji systemu szyn.

Dalsze zasady bezpieczeństwa = 

Użytkowanie zgodnie z przeznaczeniem

Używać wyłącznie w połączeniu z odpowiednim systemem szynowym.

 - Klasa ochronności II (2) - izolacja ochronna - podłączenie bez przewodu ochronnego.

Do użytku tylko wewnątrz.

Dopuszczalna temperatura otoczenia (ta): -20°C ...+35°C

Montaż

 Należy odłączyć zasilanie / przewód przyłączeniowy od napięcia!
Montować zgodnie z rysunkiem.

Przyłączenie elektryczne

Podłączenie można wykonać z boku (A) lub od góry (B).

Podczas podłączania pojedynczych żył złożyć na nie dołączone koszulki termoizolacyjne.

Elastyczne żyły zabezpieczyć przy pomocy odpowiednich końcówek!

Wprowadzić przewód przyłączeniowy przez uchwyt kablowy.

Przewód zewnętrzny → zacisk L

Przewód neutralny → zacisk N

Zabezpieczyć uchwyt kablowy.

Zapewnić stabilny montaż przewodu przyłączeniowego w uchwycie kablowym.

Eksploatacja

Eksploatowanie w podwyższonej temperaturze otoczenia lub przy nagrzwaniu z zewnątrz skraca żywotność urządzenia. Należy zadbać o odprowadzanie ciepła. Nie wolno doprowadzić do przekroczenia temperatury otoczenia (ta) i temperatury obudowy (tc).

Zbyt wysoka temperatura (> 110°C) uniemożliwia dalsze działanie konwertera. Nie następuje odłączenie sieci. Po ochłodzeniu konwerter uruchamia się ponownie automatycznie.

Zwarcie lub przecięcie uniemożliwia dalsze działanie konwertera. Nie następuje odłączenie sieci. Po usunięciu awarii konwerter uruchamia się ponownie automatycznie.

 Sprawdź bezpieczne mocowanie i prawidłowe działanie!

